



Delft University of Technology

Smart campus tools 2.0 exploring the use of real-time space use measurement at universities and organizations

Valks, Bart

Publication date

2019

Document Version

Final published version

Citation (APA)

Valks, B. (2019). *Smart campus tools 2.0 exploring the use of real-time space use measurement at universities and organizations*. Poster session presented at Congres Education Spaces, Delft, Netherlands.

Important note

To cite this publication, please use the final published version (if applicable). Please check the document version above.

Copyright

Other than for strictly personal use, it is not permitted to download, forward or distribute the text or part of it, without the consent of the author(s) and/or copyright holder(s), unless the work is under an open content license such as Creative Commons.

Takedown policy

Please contact us and provide details if you believe this document breaches copyrights. We will remove access to the work immediately and investigate your claim.

This work is downloaded from Delft University of Technology.

For technical reasons the number of authors shown on this cover page is limited to a maximum of 10.

SMART CAMPUS TOOLS

Smart campus tools als oplossing voor de ervaring van krapte

Door de druk op publieke middelen van universiteiten neemt de bestedingsruimte per student al jaren af. De universiteiten zijn daardoor de afgelopen jaren efficiënter hun vastgoed gaan inzetten. De ruimten worden echter nog steeds veel gereserveerd voor faculteiten, groepen of individuen, maar niet volledig gebruikt. Gebruikers voelen daardoor een tekort aan ruimten, terwijl campus managers met behulp van metingen zien dat er nog verbetering in het gebruik mogelijk is.

Smart campus tools worden als een oplossing gezien voor dit probleem. Smart campus tools meten real-time het ruimtegebruik en vertalen dit naar informatie voor de student en medewerker, die beter de huidige campus kunnen gebruiken, en naar informatie voor de campus manager, die zo betere beslissingen kan nemen over de toekomstige campus.



Het 'handdoekje leggen' bij de zwembaden van hotels als analogie voor het probleem

Definiëren van Smart campus tools

Doelstellingen

Ondersteunen van gebruikers

VIND EEN STUDIEPLEK

BOEK EEN RUIMTE

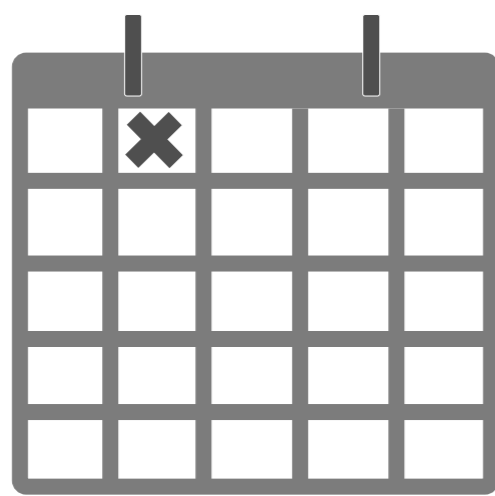

Efficiënt ruimtegebruik

Energiebesparing

FASTSTELLEN VAN NO-SHOWS IN ONDERWIJZSALEN

AANPASSEN VAN HET BINNENKLIMAAT

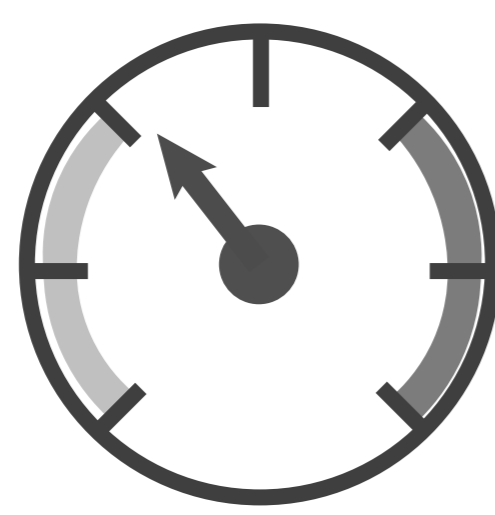
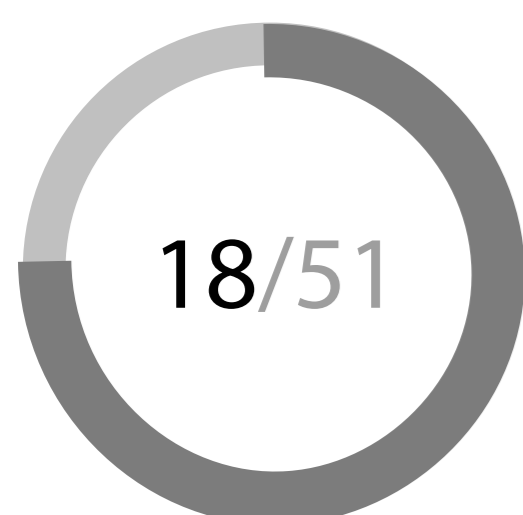

Meten van ruimtegebruik

BEZETTING

BENUTTING

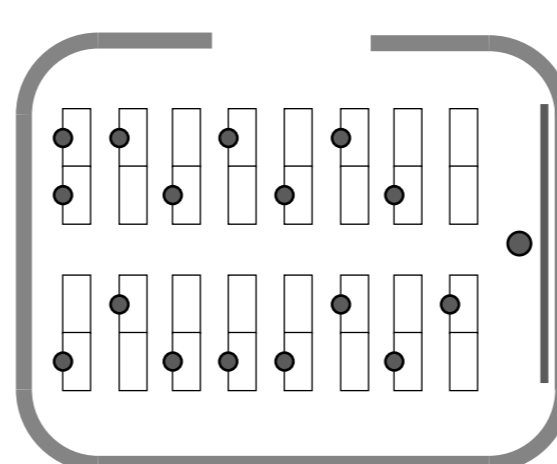
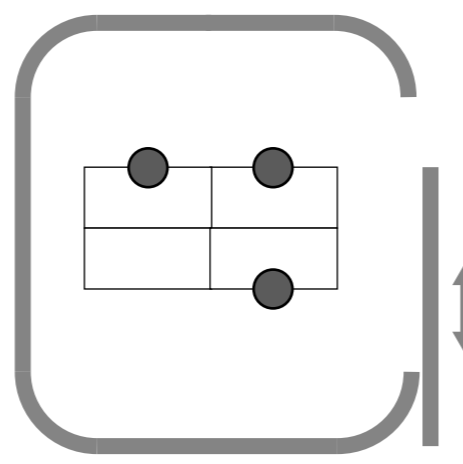

in gebruik

16 / 32 stoelen in gebruik

IDENTITY

ACTIVITY

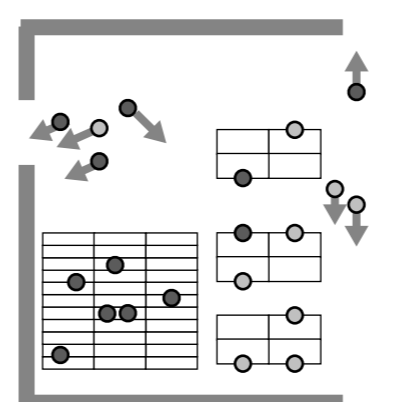
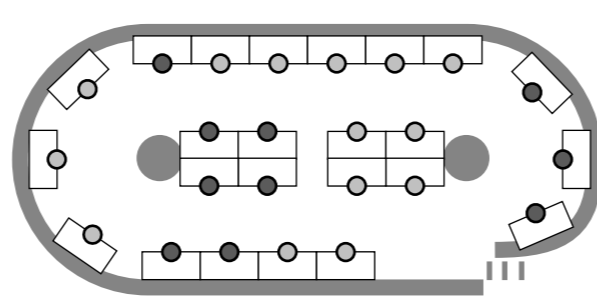

20% van de studieplekken in gebruik door niet-studenten

6 gebruikers werken, 15 bewegingen, ...

Wijze van meten

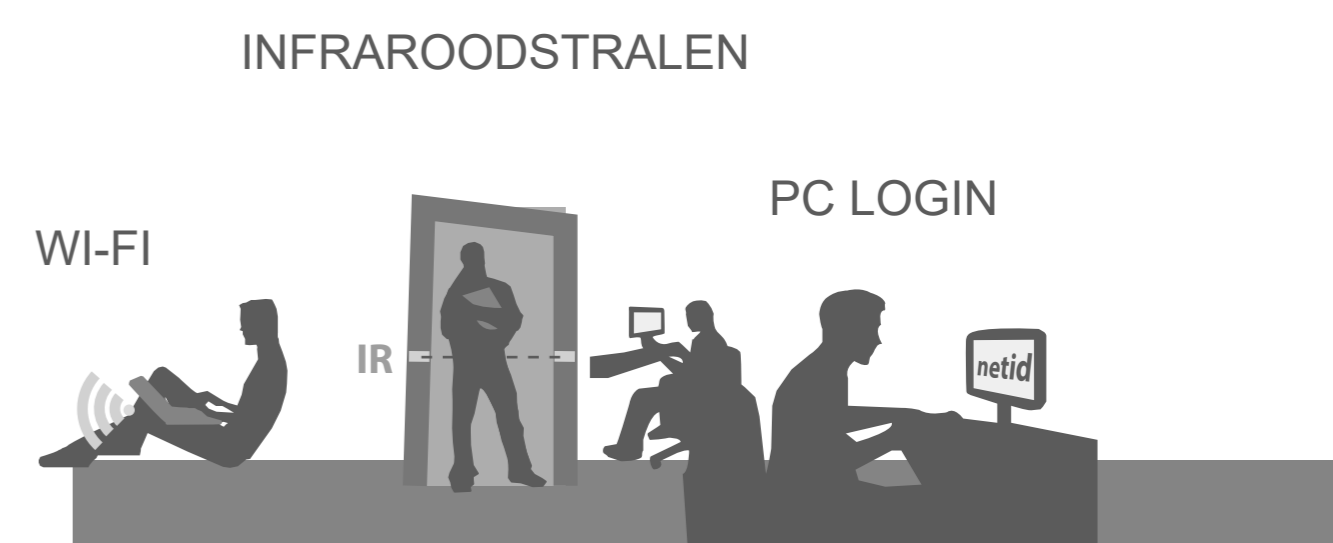
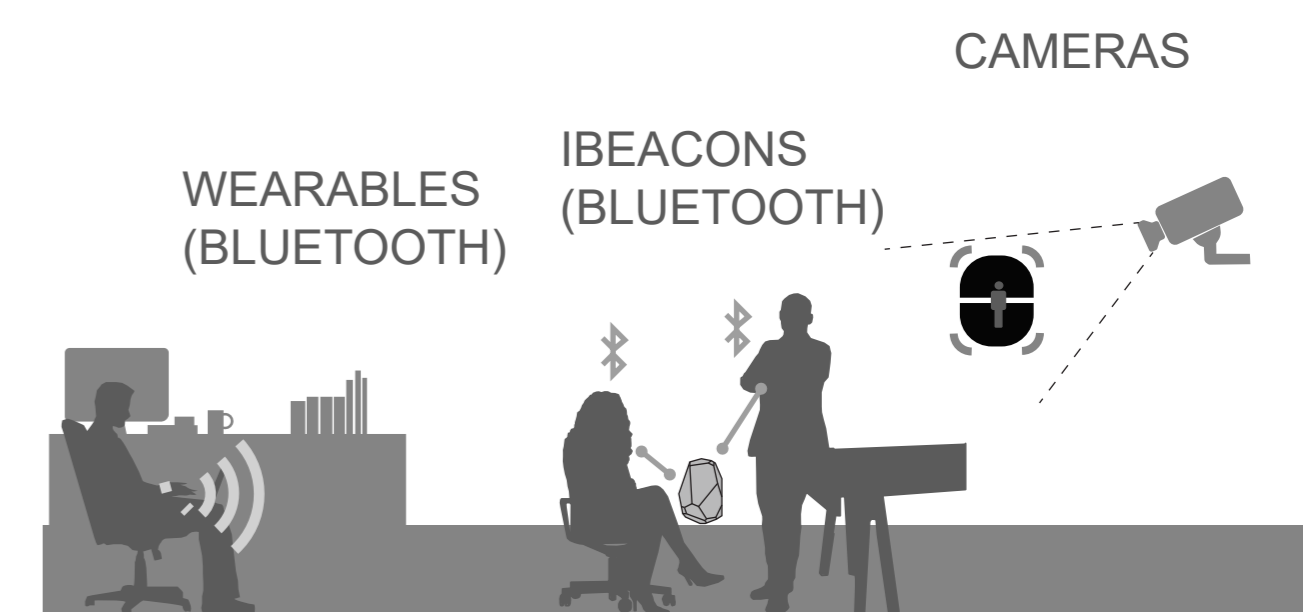

27 cases van Smart campus tools

KU Leuven, Cambridge University, Rijksoverheid, Wageningen University en nog veel meer...

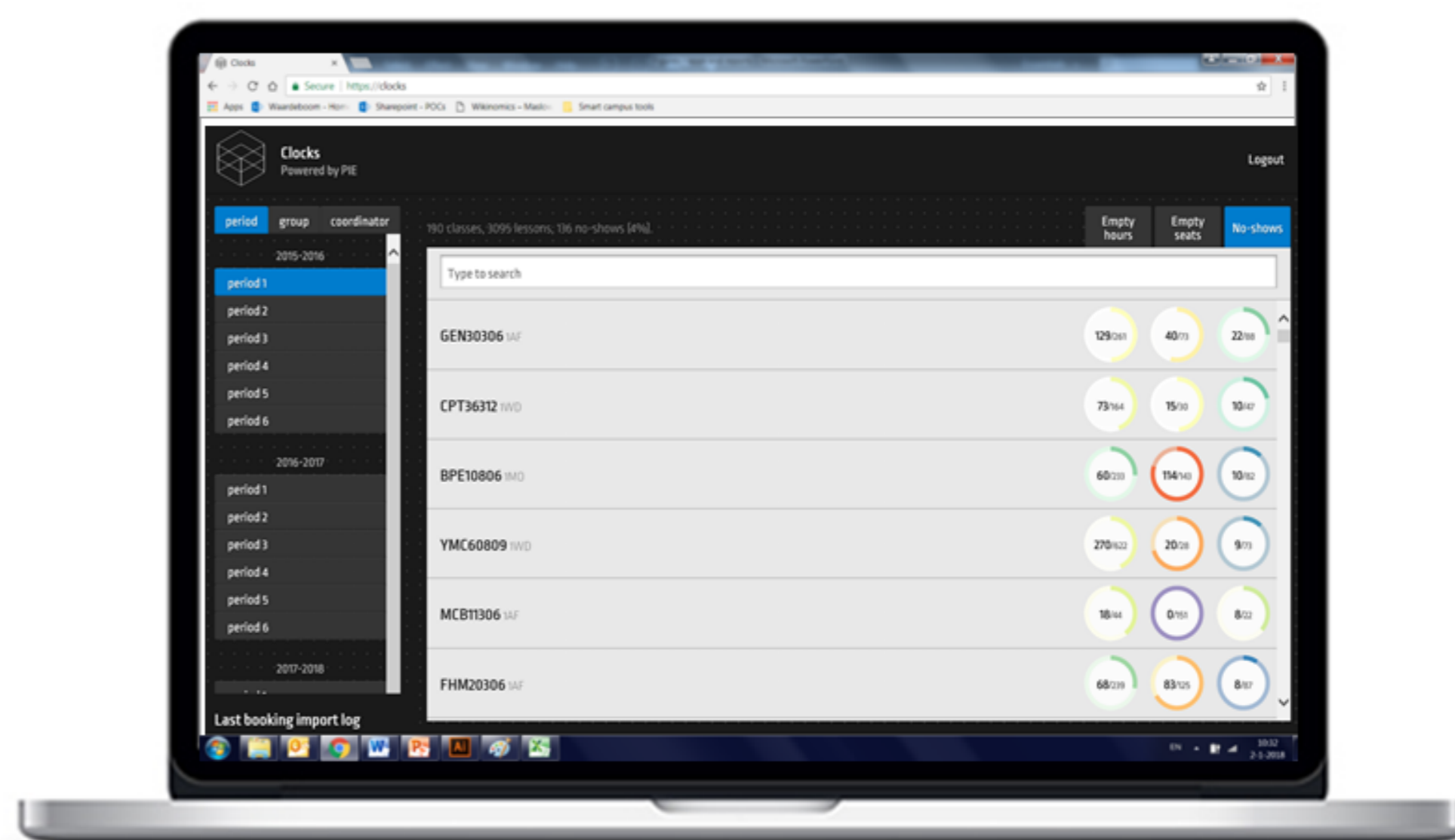
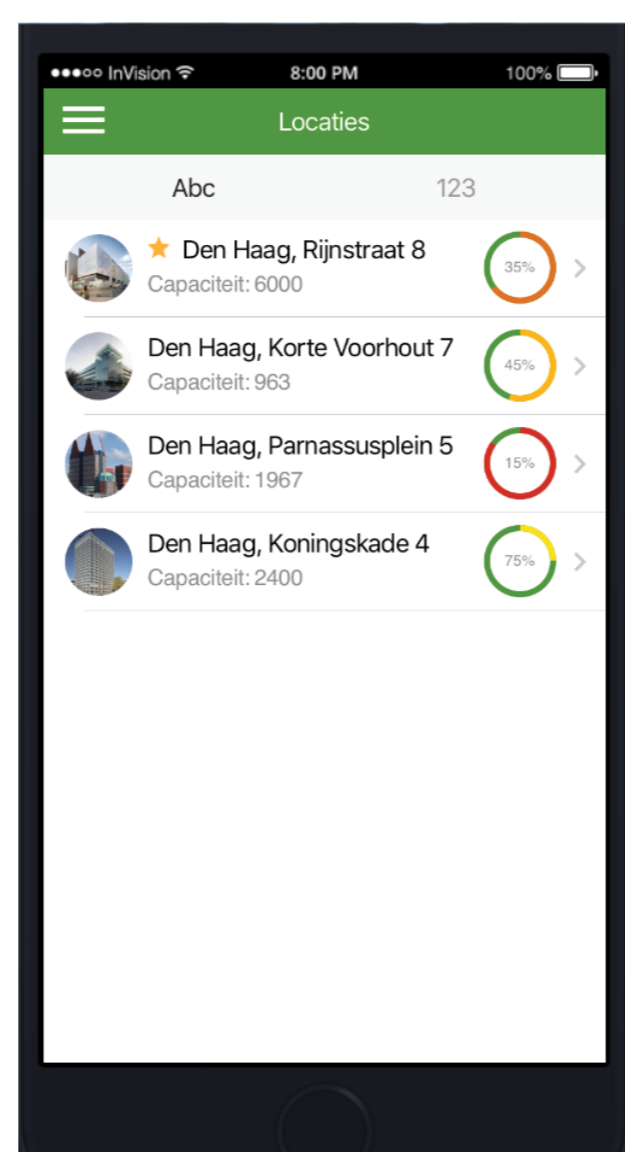
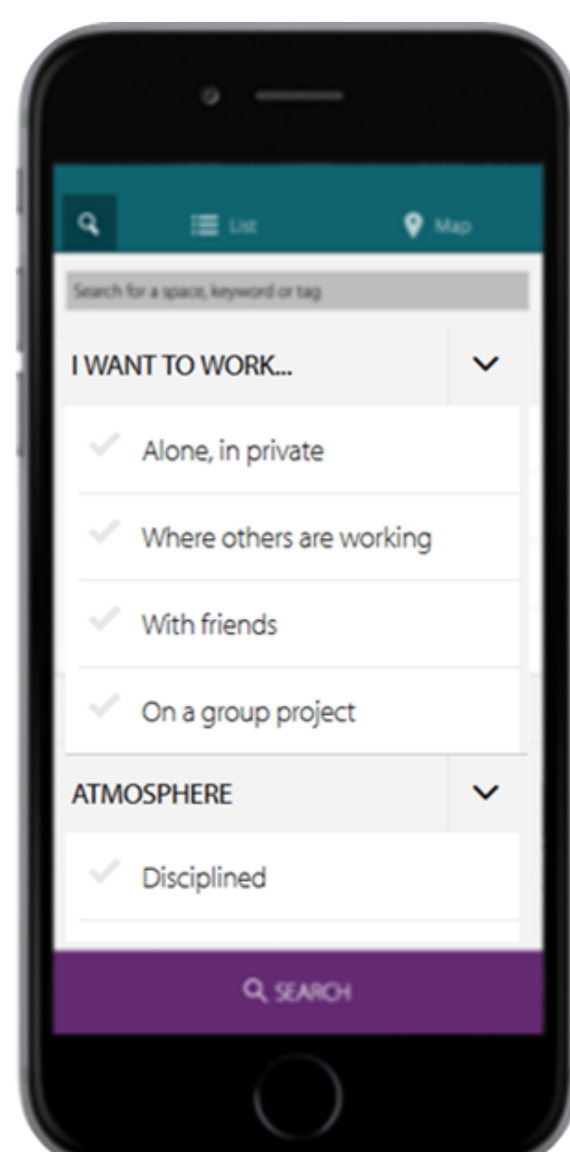
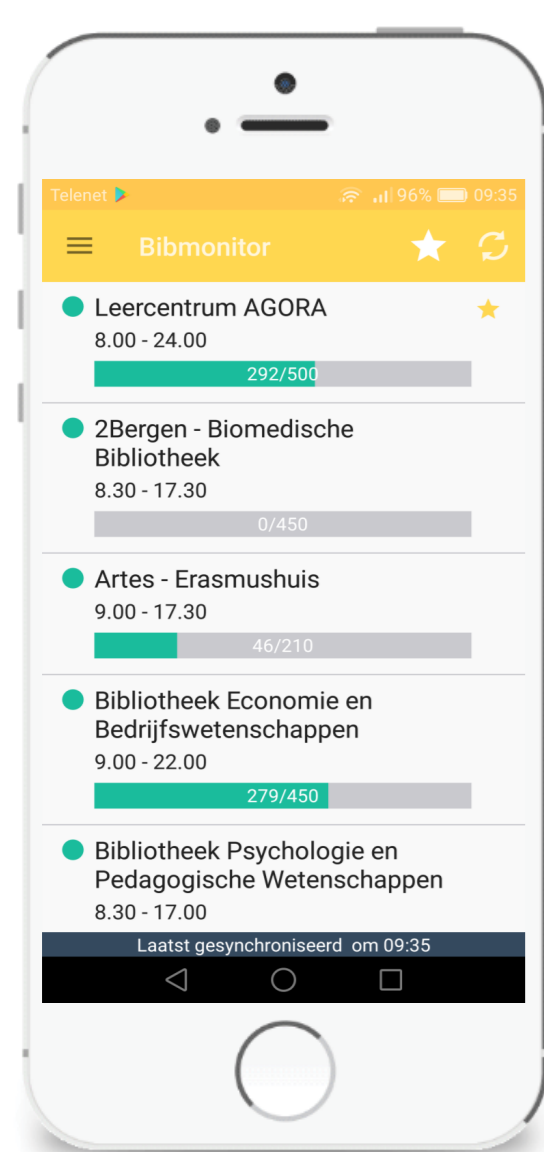

Bart Valks

PhD candidate

Management in the Built Environment

Beleidsmedewerker

Campus and Real Estate

Begeleidingsteam:

Monique Arkesteijn, Alexandra den Heijer, Alexander Koutamanis

b.valks@tudelft.nl



Smart campus tools

Smart campus tools 2.0

